

INSTALACIÓN DE CORRAL



PASO 1 MEDIR Y SACAR NIVEL DE TERRENO

Colocar guías (reventón) de esquina a esquina del terreno para marcar el nivel del piso.

Colocar postes a 10mts (medir a partir del centro de los postes) para alinear y sacar nivel de los demás postes intermedios.

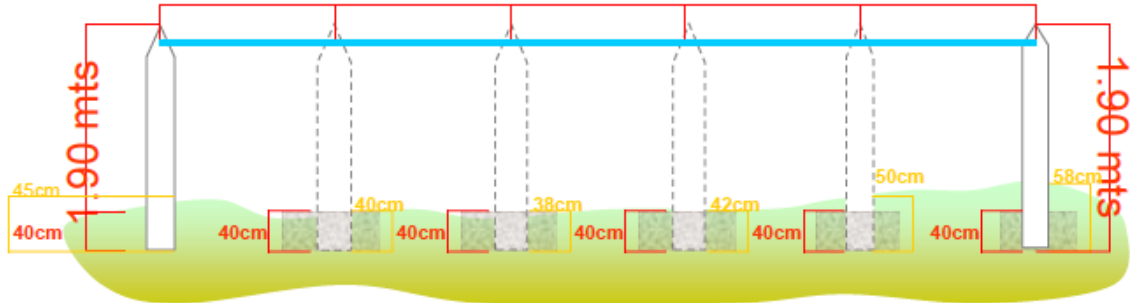

PASO 2 EXCAVAR 40CM DE PROFUNDIDAD EN UN ÁREA DE 30 X 30CM

Marcar a 2mts de distancia los (medir a partir del centro del poste) puntos de instalación de los intermedios

Nivelar puntas de poste con el reventón.

Excavar de acuerdo al desnivel del piso.

Las medidas de los hoyos varían dependiendo del nivel del terreno.

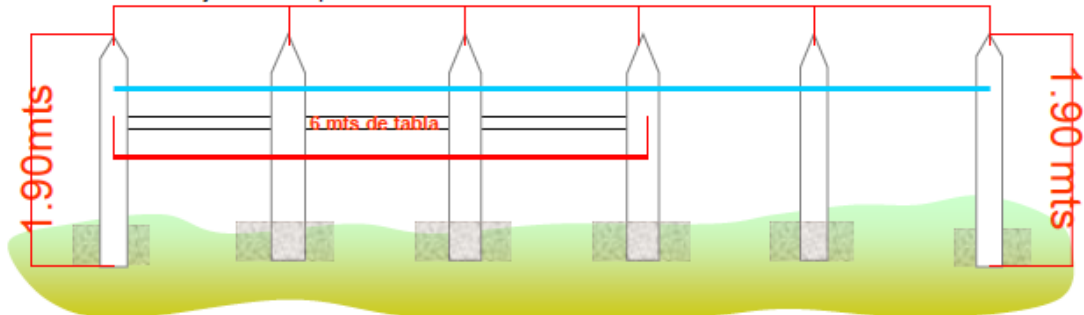

PASO 3 FIJACIÓN DE POSTES A 2 MTS DE DISTANCIA

Colocar una varilla de 3/8" de 30cm. De largo que atraviese el barreno inferior del poste.

Para fijar los postes se puede rellenar los hoyos con piedra y cemento.

Se recomienda colocar una tabla de baranda para asegurar la alineación de los postes en cuanto a su dirección.

FIJACIÓN DE POSTE

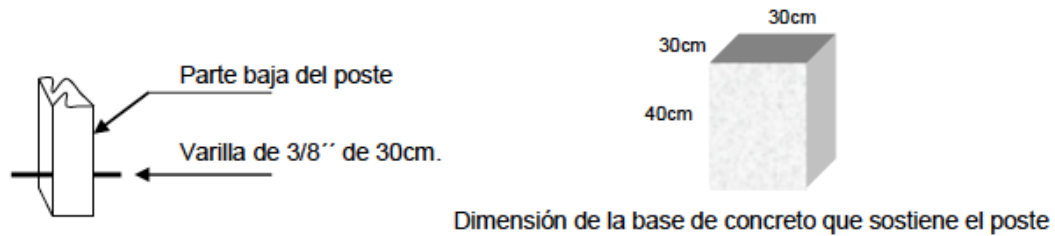

FIJACIÓN DE TABLA E INSTALACIÓN

Nota: Se sugiere fijar las tablas a una hora del día en que haga mas calor, para que las tablas se encuentren dilatadas, con el fin de fijar mejor las barandas

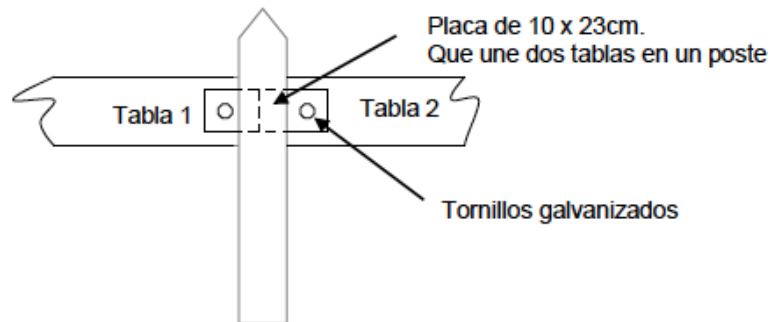

El poste de inicio y el final llevan 2 tornillos por tabla

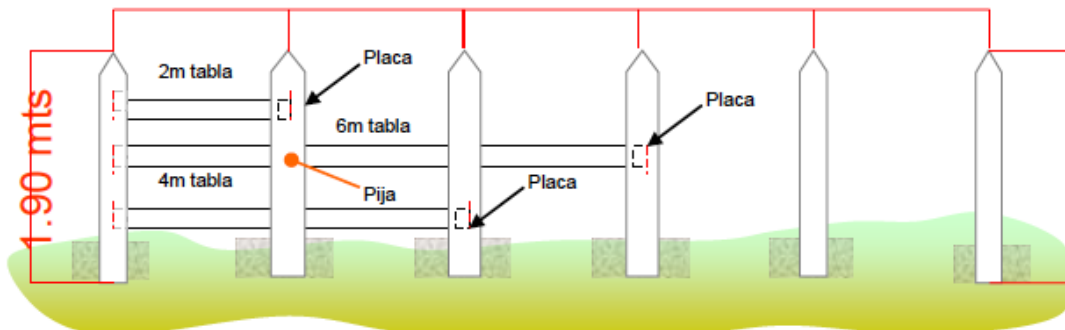

La primera tabla mide 2ml.
La segunda tabla mide 6ml.
La tercera tabla mide 4ml.

Se instalan las primeras tablas de estas medidas con el objetivo de intercalar los puntos de fijación con las pijas y tener una mejor fijación, posterior a estos cortes las tablas que se instalan tienen 6ml. de largo

Nota: se sugiere usar pijas en algunos postes donde no haya placa de unión, de forma salteada, para eliminar contracciones y distensiones.

INSTALACIÓN CORRECTA

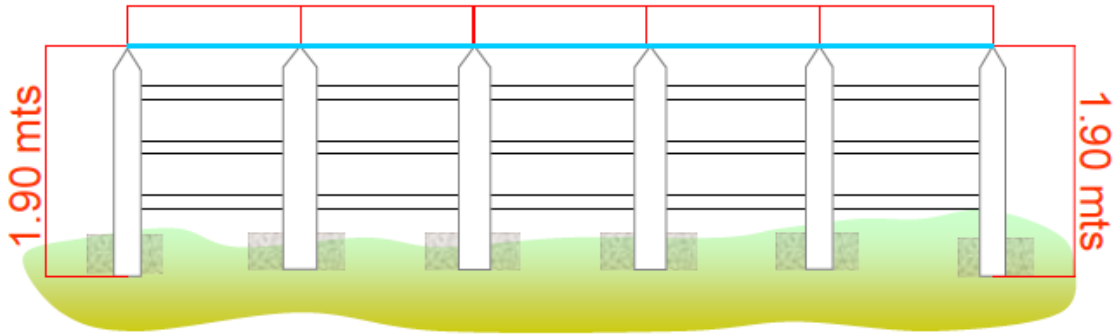

INSTALACIÓN INCORRECTA

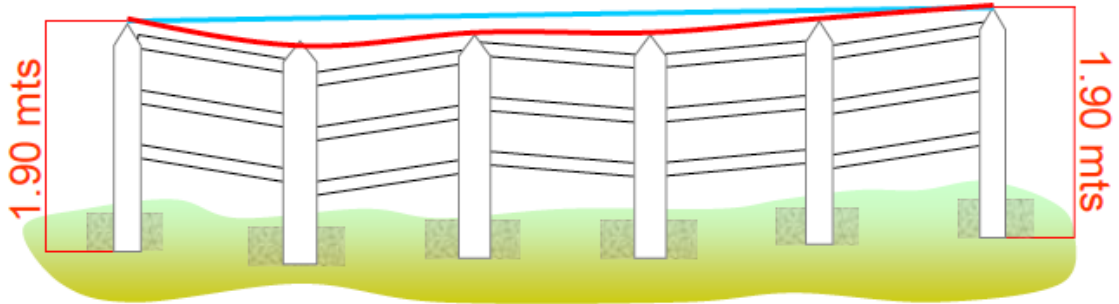

VISTA SUPERIOR

INSTALACIÓN CORRECTA

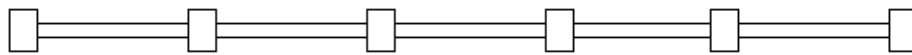

INSTALACIÓN INCORRECTA





DIAGRAMA DE MUESTRA PARA PROCESO DE INSTALACION

MUESTRA: CORRAL RECTANGULAR DE 30 X 60 METROS

DISTANCIA ENTRE POSTES: 2 METROS.

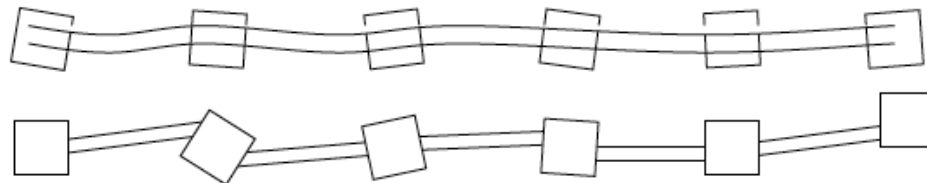
- X POSTES ESQUINEROS
- X POSTES GUIA DE REVENTON
- X POSTES PASADOS NIVELADOS EN LAS PUNTAS

- 1.- Trazar perimetro de corral
- 2.- Hacer hoyos de 30x30x30 dependiendo del terreno
- 3.- Colar postes esquineros y guia de reventon
- 4.- Colar postes intermedios pasados, tomar como guia la punta de los postes para el nivel
- 5.- Colar postes de puerta metalica
- 6.- Calentar tabla en el sol
- 7.- Dejar fraguar bien los colados
- 8.- Presentar tabla en postes, la primer tabla superior siempre es de 4 mts y la tabla inferior es de 6 mts esto para que los empalmes de tablas no coincidan
- 9.- Plomear postes al fijar las tablas, las pijas ayudan a plomear los postes



www.tpmonterrey.com